



# Axelent X-Guard®

Vítejte v bezpečném světě





# Vyrobeno ve Švédsku. Funguje po celém světě.

Axelent Group je mezinárodní skupina společností s více než 300 zaměstnanci. Naše produkty se prodávají ve více jak 60 zemích a chceme i nadále expandovat.



Axelent je švédská společnost s rozsáhlými zkušenostmi v oblasti výroby oplocení s pletivem používaného pro ochranu osob a oplocení skladových prostor v průmyslu, skladech a stavebnictví. Rychlost, bezpečnost, servis a inteligentní řešení – to jsou klíčová slova charakterizující celou naši organizaci a veškeré činnosti. Máme vedoucí postavení na trhu v několika odvětvích a naše výrobky jsou distribuovány po celém světě.

## **Celý svět je žlutočerný**

Charakteristickým znakem společnosti Axelent byly vždy žluté sloupky a černé panely. Jedná se o barvy inspirované naším logem. Dlouho jsme byli jediní, kdo tuto barevnou kombinaci používal, a tak bylo snadné výrobky Axelent na trhu rozpoznat. Dnes je situace jiná. Už není tak jisté, zda žlutočerné oplocení strojů, které vidíte, vyrobila právě společnost Axelent. Každopádně si ale můžete být jisti tím, že jsme díky vysokým standardům bezpečnosti, rychlosti a chytrým řešením jedním z lídrů na trhu v oblasti bezpečnosti strojů. Máme zastoupení ve více než 60 zemích po celém světě, a přestože se naše barvy nyní používají všude, Axelent je stále originál.

## **Efektivní výroba**

Naše hlavní sídlo se nachází ve švédském Hillerstorpu. Tady také probíhá veškerý vývoj, výroba, skladování a balení výrobků. Velká část naší výroby je automatizovaná, což nám umožňuje zpracovávat velké objemy s krátkými dodacími lhůtami. Všechny naše standardní výrobky máme skladem, takže vám objednané zboží můžeme dodat do 5–7 pracovních dnů.

## **Nabídka a výkres obratem**

Díky našemu vlastnímu kreslicímu programu SnapperWorks vám můžeme rychle předložit nabídku včetně výkresu a specifikace materiálu.

## **Bezpečná volba**

Společnost Axelent má rozsáhlé a hluboké znalosti týkající se bezpečnosti v průmyslu, skladech a ve stavebnictví. Poradte se s námi, pokud chcete s pomocí našich výrobků zajistit co nejbezpečnější prostředí.

# Axelent AB – Základem pro naši rychlost a služby je Hospodárná výroba a efektivní organizace



**Axelent AB Hillerstorp.** Na ploše 31 000 m<sup>2</sup> se nachází vývoj, výroba, expedice, sklad a prodej.

**Sklad polotovarů.** V našem skladu polotovarů najdete velké množství čtyřhranných trubek (RHS) a drátů, které jsou základem pro všechny naše výrobky.

**Výroba.** Společnost Axelent se pyšní nejmodernějším dělicím centrem v Evropě. Zde jsou trubky děleny, vrtány, opatřeny závity a očištěny před dalším zpracováním na našich výrobních linkách X-line™, což umožňuje vyhnout se mezioperačnímu skladování, které je náročné na čas i prostor. Na plně automatizovaných robotických linkách X-line, jsou pak velmi hospodárným způsobem vyráběny jak kompletní panely s pletivem, tak drátěné kabelové žlaby X-Tray.





**X-PACK™**



**Kapacita.** Společnost Axelent je schopna vyrobit 80 000 panelů měsíčně.

**Povrchová úprava.** Nástřik se provádí práškovou barvou, tedy bez rozpouštědel.

**X-Pack™.** Vlastní balicí systém nám umožňuje umísťovat všechny naše panely s pletivem na speciálně přizpůsobené palety pro rychlou a snadnou montáž. Kabelové žlaby X-Tray, jsou baleny společně s oplocením řady X-Guard. Všechny zásilky jsou baleny do plastových obalů spolu s návody k montáži a další průvodní dokumentací.

**Vše je skladem.** Všechny naše standardní výrobky máme skladem, takže je zaručeno rychlé dodání.



## X-Tray® pro X-Guard®

Kabelové žlaby X-Tray jsou kombinovatelné s řadou oplocení X-Guard a společně se tak stávají ideální volbou pro vytvoření bezpečného pracoviště.

Žlaby jsou robustní, snadno smontovatelné a stejně jako u oplocení řady X-Guard, lze za použití pouze několika držáků a nářadí, vytvořit elegantní řešení. Kombinace X-Tray a X-Guard vám poskytuje maximální flexibilitu založenou na minimálním množství použitého materiálu - jednoduché a především chytré.

Díky téměř neomezeným možnostem a pouze několika málo komponentům, nemusíte ztrácet čas a peníze s dodatečnými objednávkami pro dokončení projektu.

Kabelové žlaby X-Tray jsou baleny do jedné palety společně s oplocením řady X-Guard.

Rychlé, jednoduché, ekonomické!

### Axelent X-Tray® pro X-Guard®



## X-Guard® – budoucnost bezpečnosti

X-Guard je nejkomplexnějším ochranným systémem na trhu, včetně vlastních kabelových žlabů. Je lídr mezi ochrannými oploceními strojů splňující nařízení směrnice o strojních zařízeních pro pevná oplocení 2006/42/ES z 29. prosince 2009. Díky široké nabídce standardizovaných komponentů a příslušenství, řada X-Guard zaručeně splní všechny požadavky kladené na oplocení strojů. Jako jediní na trhu nabízíme také zaoblené panely s označením X-Guard Contour.

### Bezpečné

Ochranná oplocení společnosti Axelent jsou navržena tak, aby splňovala všechny požadavky na funkční oplocení stroje.

### Funkční a inteligentní

Kromě bezpečnosti je důležité, aby naše produkty zajišťovaly co nejplynulejší práci. Naše ochranná oplocení nabízejí mnoho chytrých řešení pro ulehčení výrobních toků uvnitř i okolo zařízení vyžadujících tento typ ochrany.

### Jednoduché

Naše ochranná oplocení vycházejí ze standardního designu panelů, sloupků, příslušenství a barev. V případě potřeby tak můžete k již existujícímu oplocení snadno přidat další část.

### Kompletní

Ochranná oplocení X-Guard jsou k dostání jako panely s pletivem nebo jako varianta s plechem a plastem. Široký výběr dveří, zámků a příslušenství nabízený společností Axelent vám poskytne kompletní řešení oplocení odpovídající přesně vašim potřebám.

### Úsporné

Díky plynulé a snadné manipulaci v kombinaci s rychlým dodáním a montáží jsou ochranná oplocení Axelent zárukou úsporného řešení.



## X-Guard® Contour

V roce 2012 uvedla společnost Axelent na trh unikátní ochranné oplocení X-Guard Contour, které se následně stalo oblíbenou alternativou k tradičnějším typům oplocení. Zaoblené panely jsou součástí naší řady X-Guard a lze je snadno kombinovat s ostatními komponenty této typové řady. X-Guard Contour představuje řešení, které je nejen dokonale vhodné pro stísněné prostory, ale navíc také velmi elegantní.

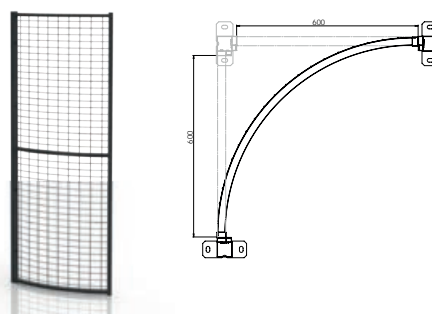

### Axelent X-Guard® Contour

Panely jsou k dispozici ve třech různých výškách (1300; 1900 a 2200mm), pod úhlem 90°.

Standardní barevné provedení panelů je v odstínu RAL 9011. Na přání lze dodat panely v jakémkoliv odstínu dle vzorkovnice RAL.

*Více informací viz katalog X-Guard technické informace.*

## strojů

### Ochranné oplocení, které se vyvíjí

Oplocení X-Guard bylo uvedeno na trh v roce 2008 od té doby bylo doplněno o nové rozměry panelů, sloupeků a příslušenství. Nasloucháme našim zákazníkům, což nám umožňuje přizpůsobovat sortiment aktuálním potřebám.

### Prostorově úsporné

Může to vypadat pouze jako malé zlepšení, ale dosud se ještě nikdo neodvážil odchýlit od tradičního provedení ochranného oplocení s pravými úhly. Tím, že jsme přistoupili na myšlenku nových tvarů, jsme umožnili, aby se oplocení stroje stalo atraktivní a zároveň integrální součástí celku. S „přívětivějším“ designem oplocení X-Guard Contour se nemusíte zabývat hranatými rohy, zabírajícími zbytečný prostor, a budete mít k dispozici oplocení, které hladce zapadne do výrobního prostředí.

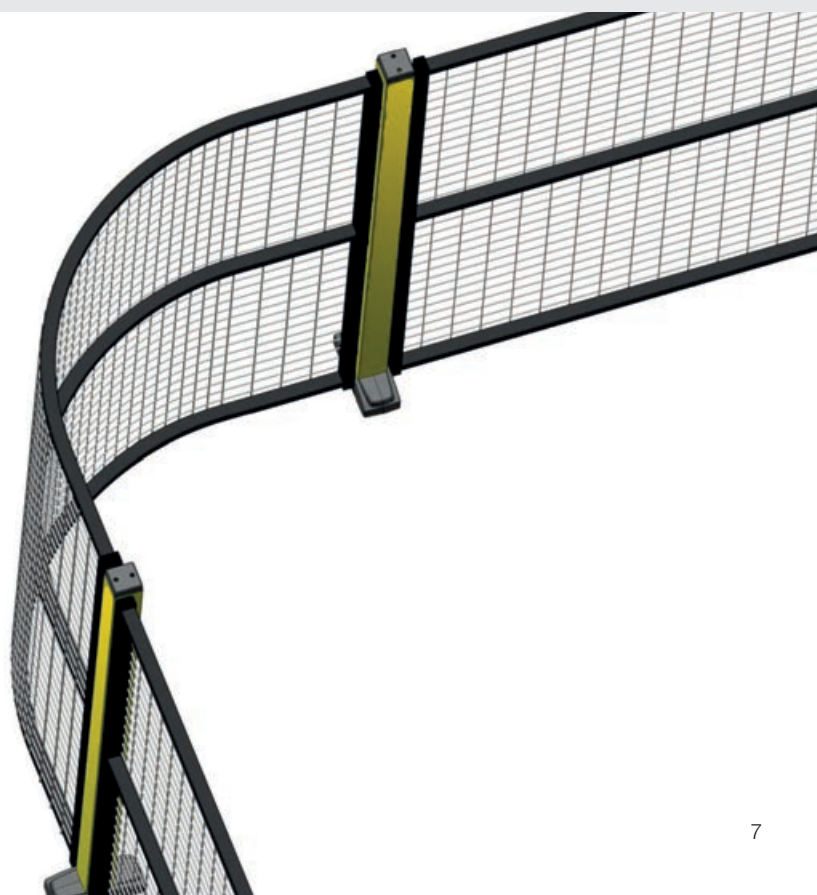

# X-Guard®

Bezpečnost strojních zařízení bez omezení





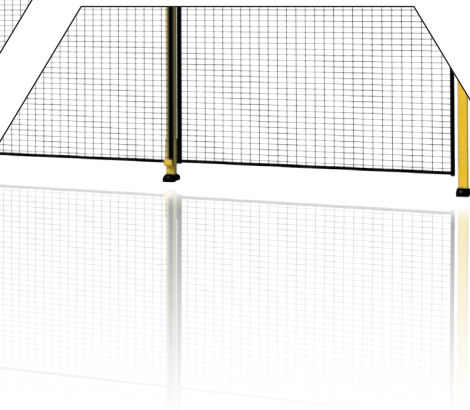
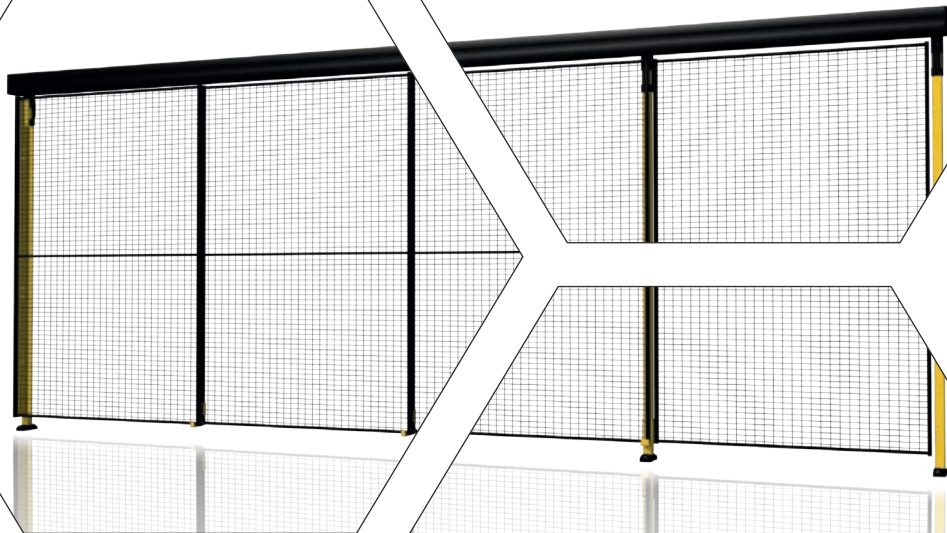
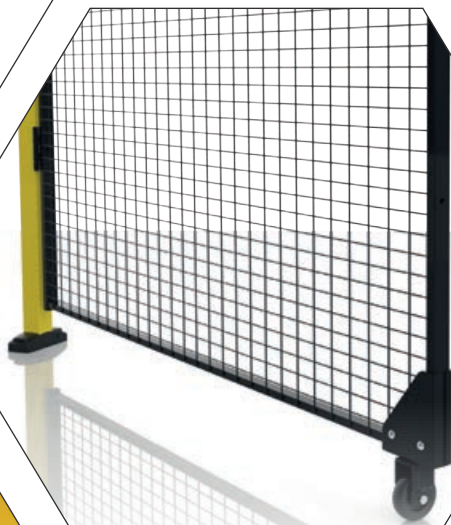



## Vaše bezpečnost je naší obchodní koncepcí

Společnost Axelent ví, kolik může stát prostož ve výrobě, a je si vědoma důsledků nedostatečné bezpečnosti výroby. Také si uvědomuje, že vyhovět předpisům pro bezpečnost strojních zařízení nemusí být vždy snadné.

Proto všem svým zákazníkům nabízí bezpečnosti balíček. Základem je komplexní přístup s testovaným a ověřeným oplocením, které vám v kombinaci s naším know-how a službami zajistí rychle dostupné a účinné řešení pro bezpečnost strojních zařízení. Společnost Axelent chce být vaším partnerem v oblasti bezpečnosti kdekoli na světě.



## X-Guard® má právě tolik výhod, kolik má chytrých detailů

- ✓ X-Guard má pouze jeden typ držáků panelu, bez ohledu na to, jestli se jedná o roh oplocení nebo rovnou stěnu.
- ✓ Sloupky mají předpřipravené otvory, které umožňují rychlou instalaci bez nutnosti šroubového spojení panelu a sloupku.
- ✓ Panely jsou k dispozici ve 13 různých šířkách a 4 výškách, které lze vzájemně kombinovat.
- ✓ Není nutné předem stanovit, jestli budou dveře levé nebo pravé (s výjimkou zámku X-Lock a X-It).
- ✓ Držáky panelů jsou předmontovány z výroby.
- ✓ Rozteč sloupků je stejná jak pro dveře, tak pro panely.
- ✓ Pro umístění dveří v rohu není potřeba speciální spojovací materiál.
- ✓ Průřez rámu panelu 30 x 20 mm je standard.
- ✓ Jako alternativa je k dispozici provedení X-Guard Lite.
- ✓ Součástí řady X-Guard jsou unikátní zaoblené panely s označením Contour
- ✓ Axelent X-Tray je řada kabelových žlabů, které lze jednoduše integrovat do ochranného oplocení X-Guard.



## X-Key – klíč k úspěchu

### Jedinečný detail

Unikátní klíč určený pro rychlé odejmutí panelu. Zapomeňte na další nářadí, stačí X-Key.

### Rychlá demontáž a výměna

Standardně lze panely demontovat pouze z vnitřní strany oplocení. Díky tomu je zaručeno, že ke stroji lze vstoupit jen skrz k tomu určenými dveřmi, a to až v případě, kdy se stroj zastaví.

V případě potřeby jsou alternativně k dispozici držáky panelu s možností demontáže z vnější strany oplocení.

X-Key je dodáván vždy společně s oplocením.

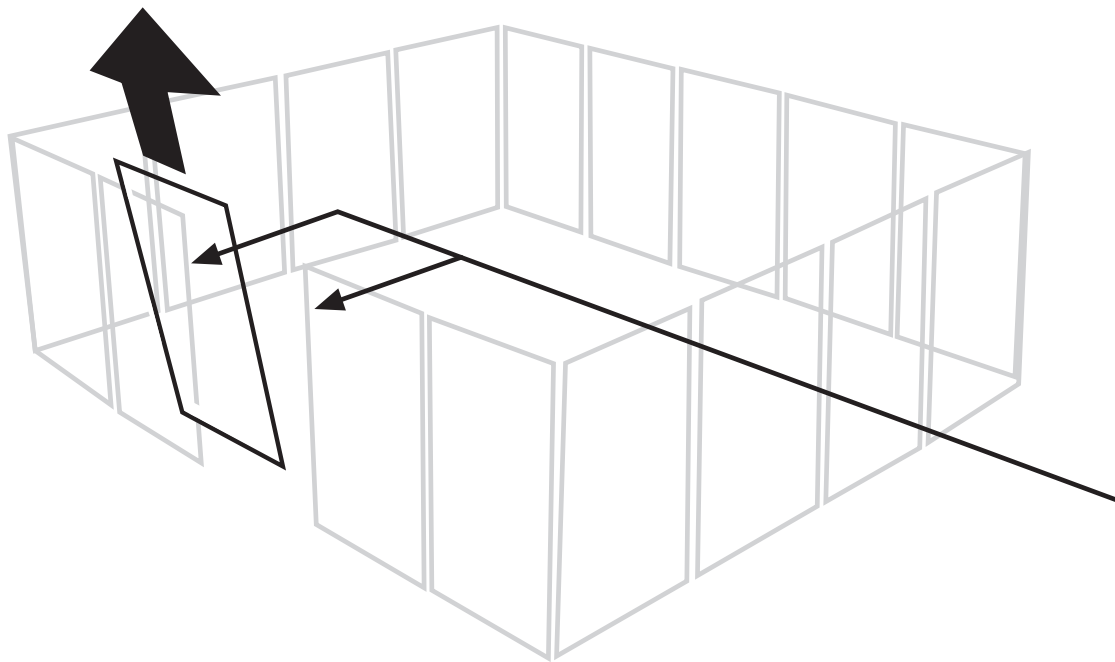

## X-Guard<sup>®</sup> – flexibilní systém s výjimečně inteligentními řešeními

Oplocení X-Guard společnosti Axelent, nejflexibilnější systém ochranného oplocení strojních zařízení, nabízí nespočet kombinací a možností.

Dveře a panely jsou navrženy tak, aby je bylo možné v případě potřeby jednoduše zaměnit. Jednoduchým postupem můžete snadno změnit orientaci pantů a zámku. Díky tomu lze rychle upravit oplocení zařízení podle aktuální potřeby.

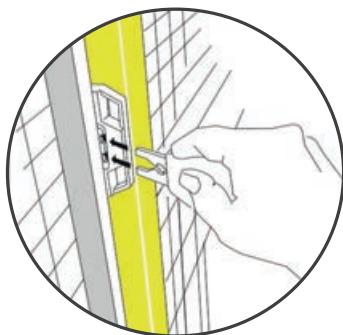

**Vezměte X-Key, vložte do horního držáku ...**



**... zatlačte do strany ...**

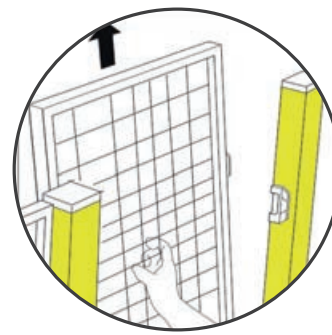

**... a panel se uvolní. Hotovo!**

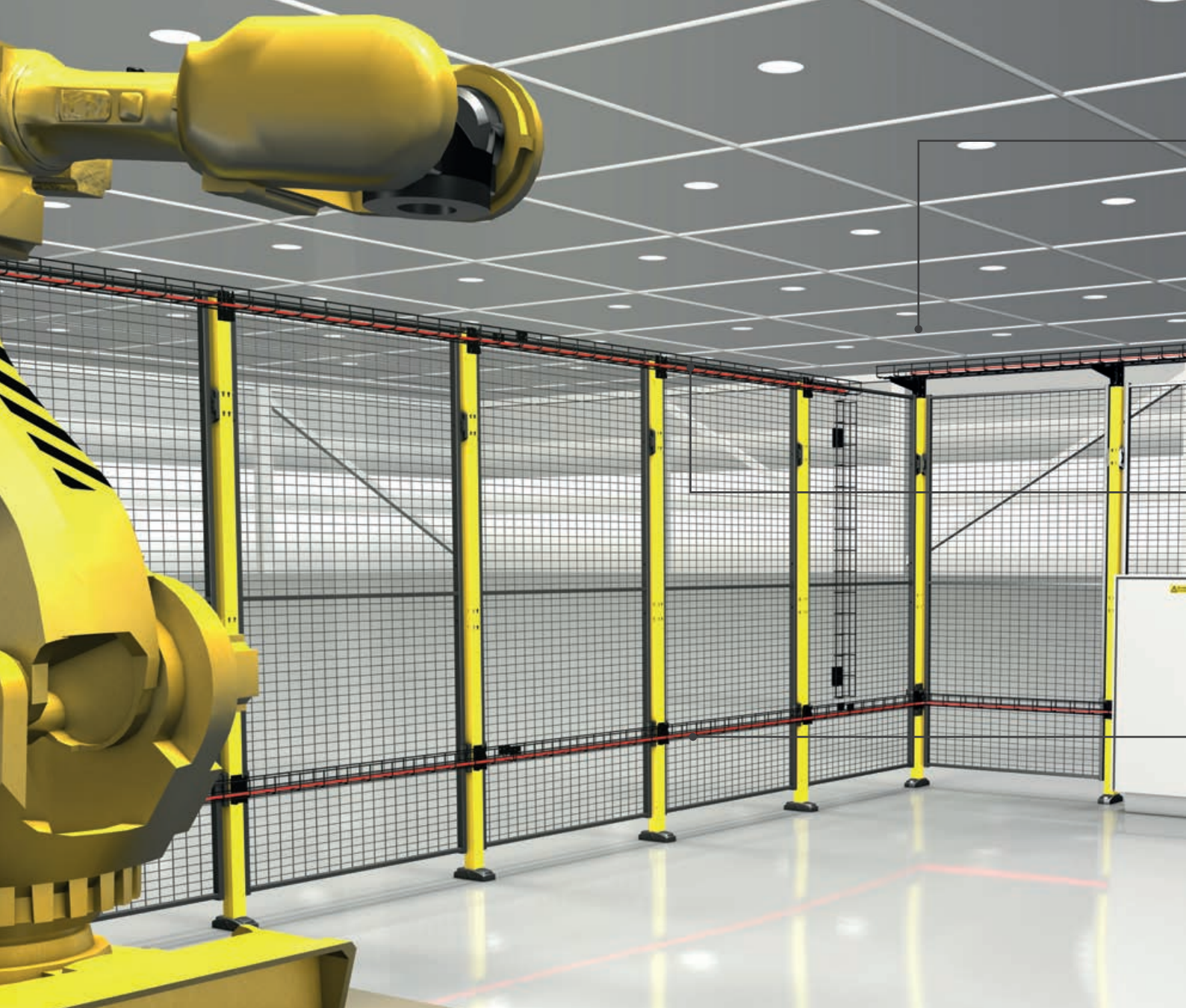

## X-TRAY®

Naše nabídka zahrnuje také řadu X-Tray. X-Tray je řada inteligentních a flexibilních kabelových žlabů, které jsou kompatibilní se systémem X-Guard. Pomocí žlabů lze vytvořit libovolné kabelové trasy. Všechny kabelové žlaby pro X-Guard jsou černě pozinkované pro stylový vzhled a dokonalou integraci.

Produkt je odolný, rychle a snadno se instaluje a stejně jako u systému X-Guard je k tomu zapotřebí pouze několik málo nástrojů a spojovacích prvků. Se žlaby X-Tray snadno vytvoříte elegantní řešení bez nutnosti svařování, jakékoliv změny lze vytvořit přímo na pracovišti.



V kreslicím programu SnapperWorks lze nakreslit kabelové žlaby X-Tray společně s oplocením X-Guard. Tímto způsobem snadno získáte přehled o použitém materiálu. Žlaby jsou baleny do jedné palety společně s oplocením. Jednoduché!

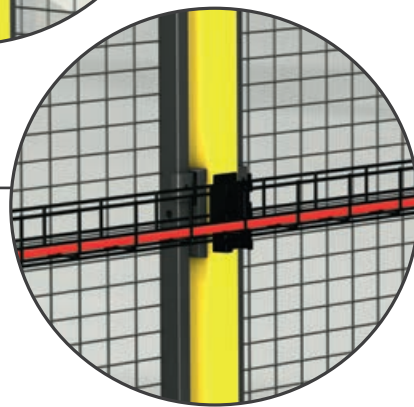
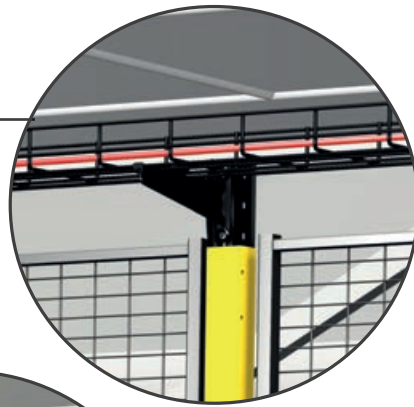

## Žádné oplocení stroje není úplné bez kabelového žlabu X-Tray<sup>®</sup>

Kabelové žlaby X-Tray lze snadno zkombinovat s ochranným oplocením X-Guard. Společně pak tvoří optimální celek.

Naše kabelové žlaby jsou pevné, flexibilní a snadno se montují. Můžete s nimi vytvářet elegantní řešení, aniž byste potřebovali speciální nástroje. Stejně jako u oplocení X-Guard vám stačí pouze pár držáků a nářadí. Kombinací kabelových žlabů X-Tray a ochranného oplocení X-Guard získáte maximální flexibilitu s minimálním množstvím materiálu. Jednoduché a inteligentní řešení, protože navzdory malému počtu součástí nabízí téměř neomezené možnosti. Nemusíte již zbytečně věnovat další čas a peníze na objednávky k dokončení projektu.

### **Flexibilita**

X-Tray společnosti Axellent je dokonalé řešení kabelových žlabů pro ochranné oplocení X-Guard.

### **Žádné speciální nářadí**

Uvedenou kombinaci lze snadno smontovat, aniž by bylo zapotřebí speciálního nářadí.

### **Jeden dodavatel**

Řešení na klíč od jednoho dodavatele urychlují a usnadňují realizaci projektů.

# Bezpečnost, servis a znalosti

Dokonalou bezpečnost nezajistí samy o sobě pouze bezpečné výrobky – jsou k tomu zapotřebí ověřené výrobky v kombinaci s rozsáhlými znalostmi a zkušenostmi. Společnost Axelent disponuje velkým množstvím znalostí a zkušeností v oblasti bezpečnosti strojních zařízení. Velmi pozorně sledujeme vývoj v průmyslu a vždy jsme připraveni vám pomoci, aby vaše zařízení vyhovělo aktuálním požadavkům.

## Safety Book

Středem pozornosti společnosti Axelent je a vždy byla bezpečnost zákazníků. Víme, že největší výzvou, které naši zákazníci čelí, je nedostatek informací a řešení pro vytvoření bezpečného pracoviště kolem strojních zařízení a automatizace. Proto jsme se rozhodli vytvořit unikátního průvodce, který vám poskytne odpovědi na vaše otázky. Zkombinovali jsme konkrétní fakta s naším know-how do jednoduché a srozumitelné výsledné podoby.



Připadáte si ztraceni v „džungli“ bezpečnostních norem?  
Obrat'te se na naše nejbližší prodejní zastoupení.

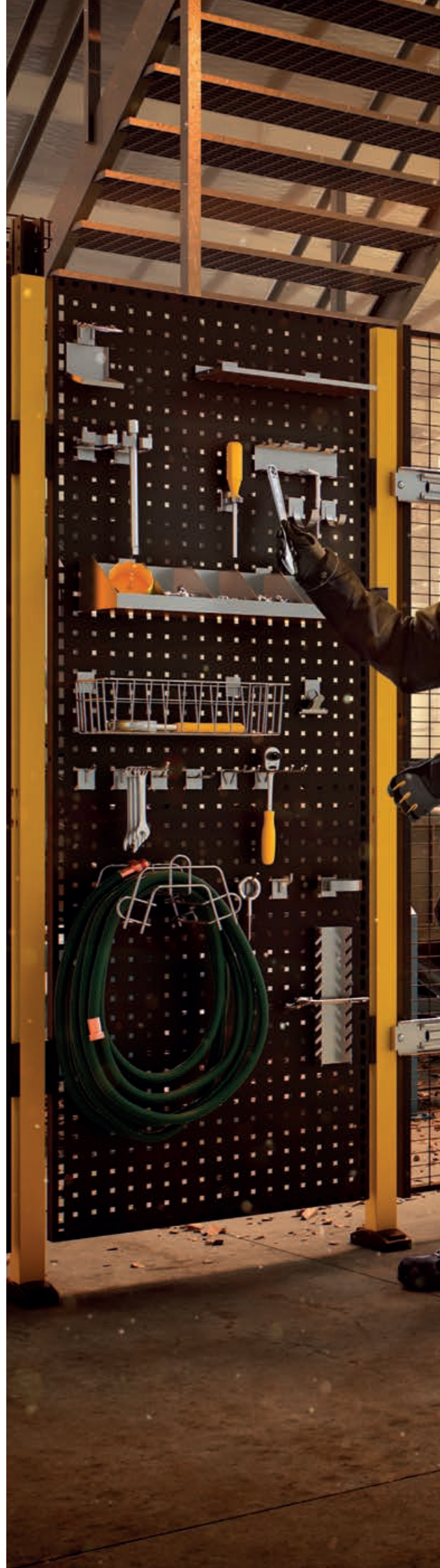







## Axelent, řešení na klíč

Společnost Axelent vám poskytne více než jen oplocení. Základem naší koncepce jsou řešení na klíč, sestavená z více různých produktů. Děláme vše pro to, abychom zákazníkům poskytli ten nejlepší možný servis.

Vždy se snažíme splnit vaše očekávání, pokud jde o produkty i bezpečnost. Naše motto je „kvalita Axelent – servis, bezpečnost, rychlost, a know-how.“

### Zákaznická podpora

---

Ve společnosti Axelent děláme vše pro to, abychom zákazníkům poskytli ten nejlepší možný servis. Pokud máte jakékoliv otázky k našim výrobkům, montáži apod., neváhejte nás kontaktovat.

### Poskytujeme záruku, dodávku i montáž!

---

- ✓ Nabídka včetně výkresu do 24 hodin.
- ✓ Dotazy obdržené večer a v noci budou zodpovězeny následující den do 11.00 hod.
- ✓ V případě potřeby Vám nabízíme montáž oplocení naším zkušeným týmem.

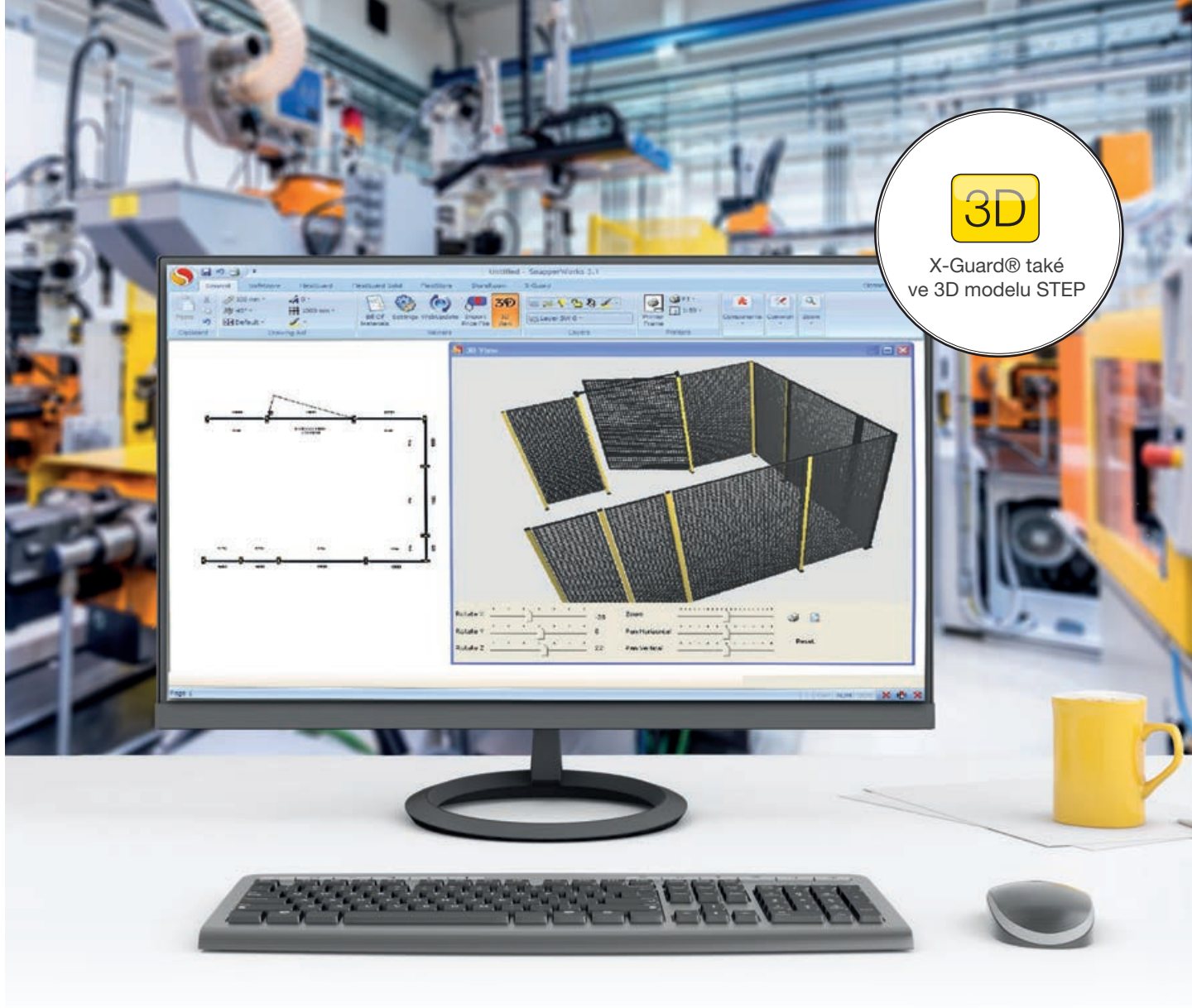

3D

X-Guard® také  
ve 3D modelu STEP

## SnapperWorks, jednoduchý a geniální

S pomocí uživatelsky přívětivého kreslicího programu SnapperWorks, mohou naši zákazníci rychle získat výkres oplocení s údaji o velikosti a výšce jednotlivých panelů. V kreslicím programu

SnapperWorks lze nakreslit kabelové žlaby X-Tray společně s oplocením X-Guard. Vše je již připraveno, kompletní výkres vytvoříte výběrem a přetažením potřebných součástí.

### SnapperWorks má řadu výhod...

Přečtěte si o programu SnapperWorks více: [www.snapperworks.com](http://www.snapperworks.com)

- Dokonale přizpůsobený sortimentu Axelent, obsahuje veškeré produkty systémů oplocení X-Guard a kabelových žlabů X-Tray.
- Snadné intuitivní ovládání.
- Možnost importu souborů ve formátu DWG / DXF a navržení oplocení přímo do stávajících výkresů.
- Funkce automatického výběru vhodné šířky panelů na základě zadané délky oplocení.
- Rychlá tvorba kompletního výkresu včetně specifikace materiálu.



Stačí kliknout a táhnout! Tímto způsobem získáte snadno a rychle přehled o tom, jaké panely budete potřebovat a jak bude vaše ochranné oplocení vypadat. Výkres lze posléze použít jako podklad pro objednávku.



## Projekty ze Švédska

Společnost Axelent se stala dodavatelem bezpečnostních řešení na klíč. Víme, že bezpečnost zaměstnanců má nejvyšší možnou prioritu, ale zároveň musí provoz fungovat efektivně. Proto se vždy zaměřujeme na celek a postaráme se o vše, od analýzy rizik až po instalaci a schválení bezpečnostního vybavení pro vaše výrobní linky a sklady. Nabízíme také následný servis a software, který vám umožní udržovat nejlepší možnou úroveň bezpečnosti ve vaší firmě.

*Fotky ze společnosti Evomatic AB, Karlshamn, Švédsko*

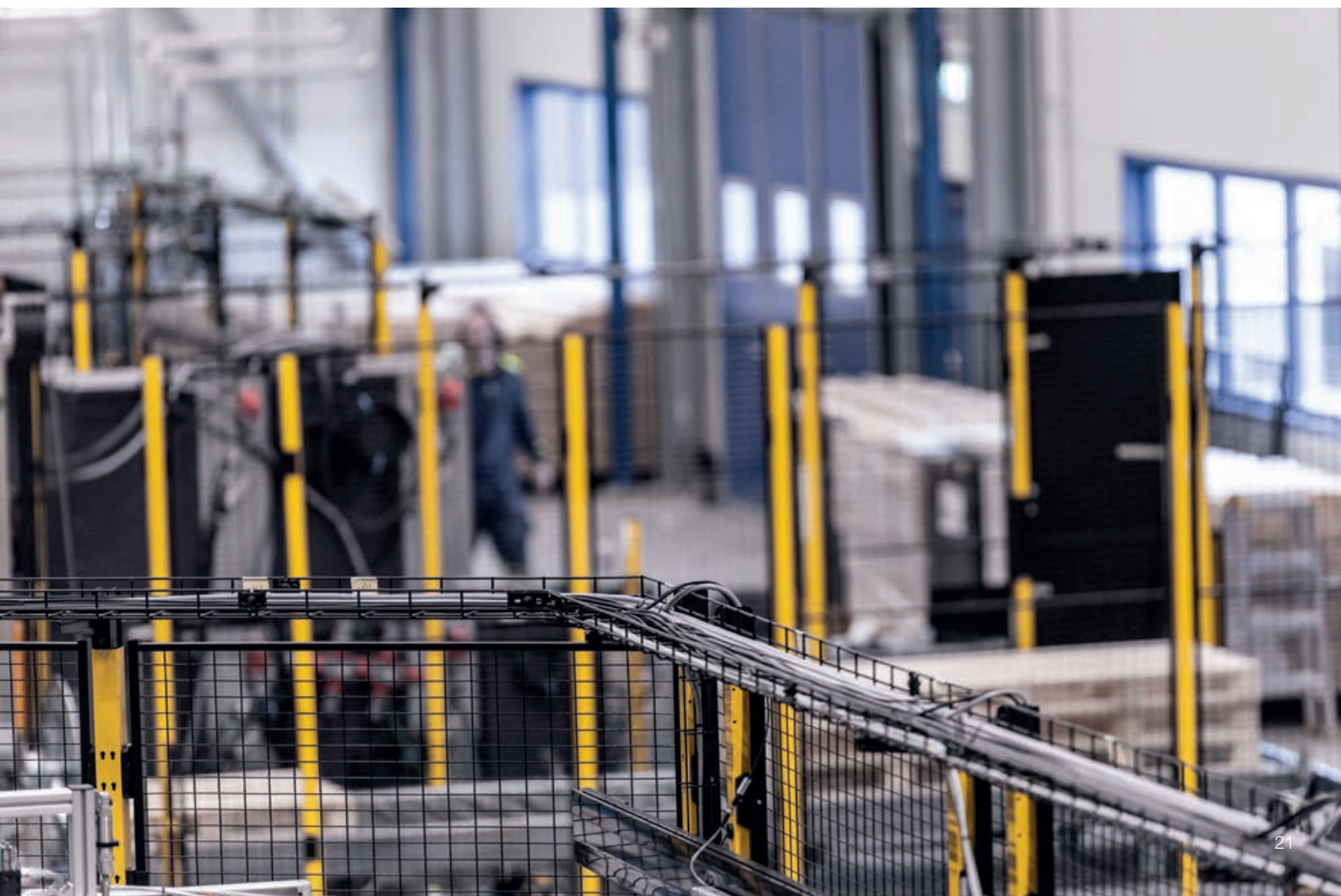
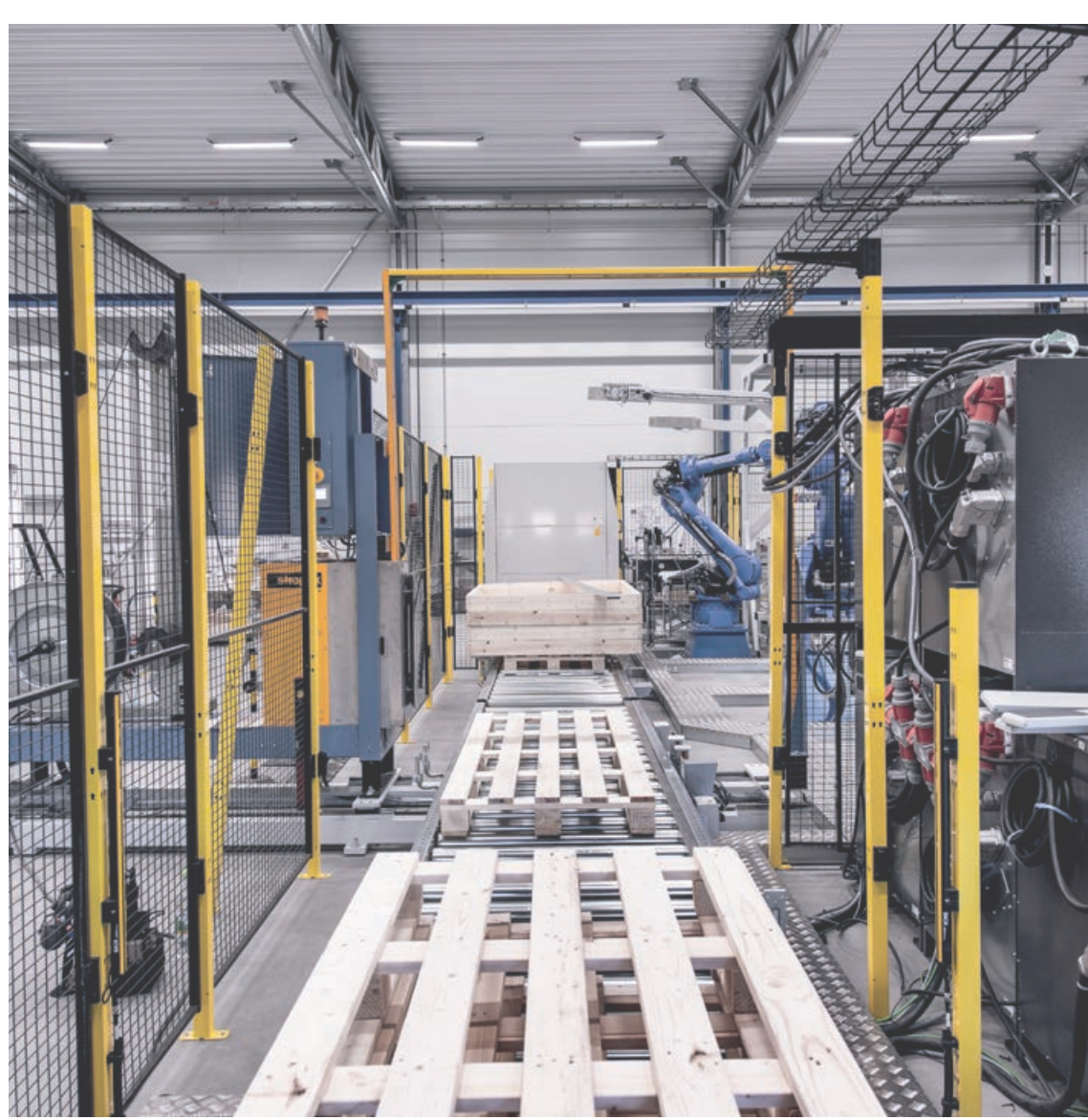



## NLR, Netherland Aerospace Centre

Centrum NLR vyvíjí inovativní řešení na klíč pro komplikované výzvy, kterým čelí letecký a kosmický průmysl. Zdejší provoz pokrývá celou šíři výzkumu, vývoje, testování a hodnocení – od prověření a schválení až po posouzení správnosti, simulaci a následné analýzy. Centrum NLR představuje spojovací prvek mezi výzkumem a praktickými aplikacemi a působí jak v soukromém, tak i veřejném sektoru v Nizozemí a v zahraničí.



### Příklad práce prováděné v laboratoři NLR

Stefan Grudelbach, obchodní ředitel, Axelent Netherlands B.V.: „U některých modelů letounů má přistávací podvozek vzpěru vyrobenou z uhlíkových vláken. Tkanina pro vzpěru z těchto vláken vzniká pomocí pletacího stroje, který vidíte za oplocením X-Guard s plastovými výplněmi. Z uhlíkových vláken se vyrábějí pouze vzpěry pro prototypy. Tento pletací stroj se používá jen pro účely vývoje produktů. NLR vyrábí a testuje produkty pro letectví a kosmonautiku společně s takovými výrobci, jako je Fokker, Boeing, Airbus nebo Lockheed Martin.“

### Produkty společnosti Axelent v laboratoři NLR

„Laboratoř NLR funguje na principu čisté místnosti (cleanroom) s prouděním vzduchu, s minimálním množstvím prachu, vzduchem nesených částic a chemických látek. Právě proto jsme zvolili panely X-Guard s čirým plastem, které téměř nepřitahují prach. Tyto zástěny jsou výhodné také ve chvíli, kdy zákazník chce svůj produkt v laboratoři zkontrolovat, protože umožňují volný pohled – a jako bonus navíc ještě působí čistým a exkluzivním dojmem. Oplocení stroje má výšku 2 300 mm, ale před strojem se zákazník rozhodl oplocení snížit (1 400 mm), aby byl zajištěn lepší výhled na projekt a proces oplétání. Sloupky mají rozměry 50x50 a standardní žlutou barvu (RAL 1018). Před stroj

jsme také umístili dveře opatřené zámekem s odpruženou klikou (Hitch lock).“

### Oplocení X-Guard se stará o to, aby jednotlivé části stroje mohly pracovat bez přerušení

„Obsluhu pletacího stroje bude tvořit jedna osoba dobře informovaná o rizicích s tímto strojem spojených. To je jeden z důvodů, proč se zákazník rozhodl nevybavit přední dveře vypínačem. Jak jsem již uvedl, s produkty z uhlíkových vláken bude manipulováno ručně v první jednotce (pletací stroj). Druhá jednotka provádí několik plně automatizovaných procesů. Nejprve robot uchopí vrstvy vyříznuté z tkaniny z uhlíkových vláken řezacím strojem a naskládá je na sebe. Potom přijde na řadu infračervený ohřívač, s jehož pomocí se uhlíková vlákna vakuovým tvářením zpracují do požadovaného tvaru. Tento zdánlivě jednoduchý postup dodává uhlíkovým vláknům velkou odolnost.“

### Dokonalé zabezpečení stroje do tří dnů

„Projekt NLR byl rozdělen do dvou fází. V první fázi bylo úkolem zajistit robotickou buňku pomocí oplocení X-Guard. Když pak bylo vše v provozu a plně funkční, bylo přidáno oplocení pletacího stroje. Instalace celého projektu zabrala celkem tři dny.“



## Formtechnik AB, Švédsko

Společnost Formtechnik se zaměřuje na tři hlavní zákaznické segmenty: obalový materiál, krytky a uzávěry, zdravotnická zařízení. Když se společnost rozhodla investovat do ochranných oplocení pro jejich nové robotické buňky, jedním z hlavních kritérií byly design a funkce. Z těchto důvodů byl pro tento závod vybrán systém ochranných oplocení Axellent X-Guard.

### Jan Aronson, výkonný ředitel Formtechnik:

„X-Guard Contour má neobyčejný design. Když jsme jej poprvé viděli, bylo nám jasné, že bude ideální pro naši novou robotickou buňku. Zaoblený tvar má nejen funkční význam, ale zároveň působí dobrým dojmem, což nám dokonale vyhovuje. Na tom se shodneme všichni v závodě. Snažíme se vybírat vždy to nejlepší jak pro nás, tak i pro naše zákazníky.“



X-Guard  
Contour









## Axelent Australia PTY LTD, Austrálie

- ① K dodání kompletního řešení na míru bylo použito 800 sloupků a panelů (X-Guard) společně s různými typy dveří. Celý projekt od prvotního objednání až po dokončení trval tři měsíce.
- ② Tentýž projekt jako na obr. č. 1.
- ③ Řešení na míru s nadstandardně vysokými panely nezbytnými pro dosažení požadované výšky 5,25 m. Tento projekt se od prvotního objednání až po konečnou instalaci realizoval celkem 12 měsíců.



# Svět Axelent

Pro společnost Axelent je důležité, aby ve všech lokalitách po celém světě fungovala eticky, společensky a ekologicky správným způsobem. Přispívat k trvale udržitelné společnosti je klíčovou součástí našich činností a je to naprosto nezbytné pro náš budoucí úspěch. Přebíráme odpovědnost ve všem co děláme – od obchodních vztahů po lidská práva a životní prostředí.

## Životní prostředí a trvale udržitelný rozvoj

Otázky životního prostředí, bezpečnosti a ochrany zdraví jsou nedílnou součástí procesů společnosti Axelent. Strategickým řízením pak lze v této oblasti dosáhnout trvalého zlepšování.

Zvolili jsme přístup dlouhodobě udržitelného rozvoje. Chceme ho dosáhnout neustálým zdokonalováním přispívajícím ke snížování dopadů na životní prostředí pomocí:

- Zajištění zdrojů a cenově efektivních řešení
- Dodržování zákonů, nařízení a požadavků zákazníků týkajících se ekologické odpovědnosti
- Snahy o maximální účinnost při využívání energií a přírodních zdrojů
- Podpory systémů pro recyklaci a opětovné využití materiálu
- Prevence a omezení používání znečišťujících látek

Chcete-li se dozvědět více o tom, jak usilujeme o trvalou udržitelnost z etického, společenského i ekologického hlediska, stáhněte si náš etický kodex ze stránek [www.axelent.com](http://www.axelent.com).



## Axelent AB

---

Axelent AB je předním výrobcem a globálním dodavatelem systémů oplocení s pletivem, určených pro oplocení zařízení v průmyslu, oplocení skladových prostor a ochranu majetku. Hlavní sídlo firmy se nachází ve švédském Hillerstorpu, kde také probíhá vývoj, výroba, skladování a balení výrobků. Společnost Axelent má prodejní zastoupení ve více než 60 zemích a pobočky ve více jak 10 zemích.

[www.axelent.com](http://www.axelent.com)

## Axelent Engineering AB

---

Axelent Engineering AB nabízí služby a produkty v rámci automatizace převážně pro výrobní průmysl ve Skandinávii. Hlavním předmětem činnosti jsou vlastní hardware a robotická řešení s důrazem na ziskový průběh celého životního cyklu zařízení. Díky partnerství se společností Dassault Systèmes, světovým lídrem v oblasti řešení 3D a PLM (Product Lifecycle Management), můžeme nabízet také služby PLM a produkty jako CATIA, 3DVIA, DELMIA a ENOVIA. Tato kombinace činí z firmy Axelent Engineering ideálního partnera pro průmyslovou výrobu z hlediska inovativních a ziskových procesů.

[www.axelentengineering.se](http://www.axelentengineering.se)

## Axelent Software AB

---

Axelent Software vyvíjí a uvádí na trh uživatelské licence pro své softwarové aplikace SnapperWorks a SafetyWorks. Tyto programy jsou založeny na distribuovaných platformách a normách, které zajišťují dlouhou životnost, neustálý vývoj a snadné připojení k jiným systémům. Programy Axelent Software se vyznačují jednoduchostí a snadným používáním a jsou ve své původní verzi vytvořeny pro výrobky společnosti Axelent, ale s pomocí různých úprav je lze využít ve většině průmyslových odvětví se standardizovanými produkty.

[www.axelentsoftware.com](http://www.axelentsoftware.com)

## Axelent Safe-X AB

---

Safe-X nabízí široké a pestré portfolio produktů se vším, co potřebujete pro venkovní prostředí, průmysl, skladování a pracoviště. Stejně jako dělicí příčky Storeroom, jsou zde např. stojany na kola, odpadkové koše, zpomalovací retardéry, drátěné police, protinárazové sloupky a mnoho dalšího.

[www.axelentsafex.se](http://www.axelentsafex.se)

Axelent  
Group



*Ve společnosti Axelent dbáme na to, aby váš celkový dojem byl pozitivní – od prvního kontaktu s naším týmem přes instalaci až po následný servis. Zpětná vazba od vás je pro nás nesmírně důležitá, protože nám pomáhá udržet si pověst kvalitního dodavatele.*

*Naše rychlost, podniková kultura a odborné znalosti nám umožňují rychle splnit vaše požadavky a dodat vám to nejlepší bezpečnostní řešení. To je základem našeho „jednoduchého“, avšak jedinečného obchodního modelu, díky kterému se značka Axelent mohla stát jednou z předních značek v našem odvětví.*



#### **Haberkorn s.r.o.**

Generála Vlachého 305  
747 62 Mokré Lazce  
Česká republika

#### **Centrála:**

tel.: +420 553 757 111  
fax: +420 553 757 101  
info@haberkorn.cz  
www.haberkorn.cz

## **HABERKORN**

#### **divize Oplocení:**

tel.: +420 553 757 234  
fax: +420 553 757 120  
oploceni@haberkorn.cz  
www.haberkorn.cz

#### **Kontakt pre Slovensko:**

#### **Haberkorn s.r.o., organizačná zložka**

Zavarská 10/B  
917 01 Trnava  
Slovenská republika

tel.: +421 335 914 600  
fax: +421 335 914 601  
oplotenie@haberkorn.sk  
www.haberkorn.sk

